

FLUSH 820WB



INSTRUCTIONS

ANLEITUNG

NOTICE

ISTRUZIONI

INSTRUCTIES

INSTRUCCIONES

NAVODILA

UPUTSTVA

ÚTMUTATÓ

INSTRUCȚIUNI

INSTRUKCJA

INSTRUKCE

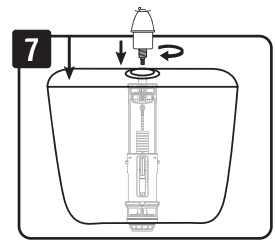
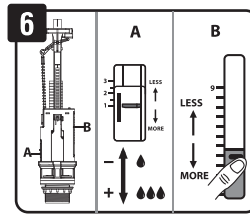
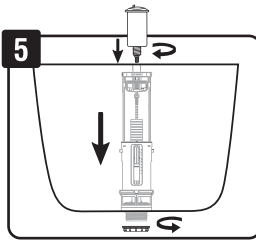
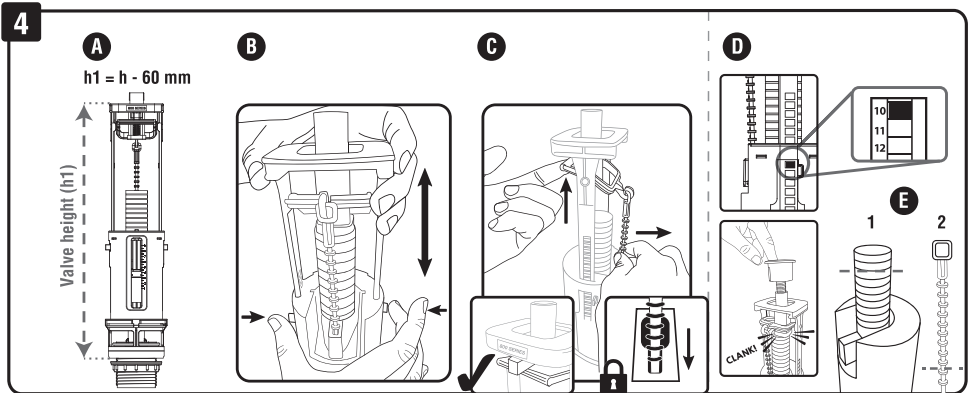
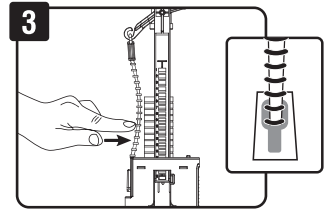
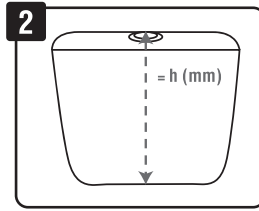
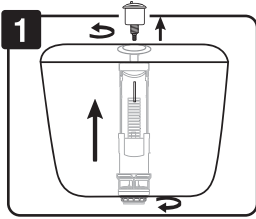

**FLUIDMASTER® 820WB FRAME DUAL FLUSH VALVE
INSTALLATION INSTRUCTIONS**

NOTE: SAVE INSTRUCTION SHEET FOR FUTURE REFERENCE CONCERNING THIS VALVE'S OPERATION AND MAINTENANCE

For more information, contact:

Fluidmaster d.o.o., Industrijska cesta 2, SI-6230 Postojna, Slovenia

T: +386 5 72 83 700, F: +386 5 72 83 811

W: www.liv.si, M: sanitary.liv@fluidmaster.com

IMPORTANT: PRIOR TO INSTALLATION

- Turn off water.
- Flush toilet.
- Remove excess water with sponge.

1 Remove. Clean tank.

2 Measure.

3 Disengage Button Rod Screw.

IMPORTANT: DO NOT USE PLUMBER'S PUTTY TO SEAL THIS FLUSH VALVE.

4 **A** Set Valve Height.

B Pinch Frame Slot Tabs.

Move Frame to Desired Height.

C Lock Button Rod Screw in Place.

D If height frame slots are 12, trim part 2.

If slot ≤ 11 , trim part 1 and 2.

E Trim accordingly.

5 Install. Tighten the locknut one half turn past hand tight.

DO NOT OVERTIGHTEN.

6 Adjust flush volume.

A: FULL FLUSH

B: PARTIAL FLUSH

7 Secure tank lid with button.

**FLUIDMASTER® 820WB 2-MENGEN-ABLAUFVENTIL
INSTALLATIONSANWEISUNGEN**

ACHTUNG: ZUR BEDIENUNG UND WARTUNG DES VENTILS BEWAHREN SIE BITTE DIE MONTAGEANLEITUNG AUF.

Für weitere Informationen wenden Sie sich an:

Fluidmaster GmbH, Sachsenstraße 34, D-46499 Hamminkeln, Deutschland

Tel: +49(0)28 52 50 68 20, Fax: +49(0)28 52 50 68 224

W: www.wisa-sanitair.com, E: wisagmbh@fluidmaster.com

WICHTIG: VOR DER INSTALLATION

- Wasser abdrehen.
- Toilette spülen.
- Mit einem Schwamm das überschüssige Wasser entfernen.

1 Betätigungsdrücker entfernen und Ablaufventil herausnehmen.

Spülkasten säubern.

2 Ausmessen.

3 Knopfstangenschraube lösen.

WICHTIG: VERWENDEN SIE ZUM ABDICHTEN DIESES SPÜLVENTILS KEINEN SANITÄRKITT.

4 **A** Höhe des Ventils einstellen.

B Rahmenschlitzklappe drücken.

Den Rahmen auf die gewünschte Höhe verschieben.

C Feststellknopfschraube einsetzen.

D Wenn die Höhe der Rahmenslitze = 12 beträgt, Teil 2 kürzen.

Wenn die Höhe der Rahmenslitze ≤ 11 beträgt, beide Teile kürzen.

E Entsprechend zuschneiden.

5 Montieren Ziehen Sie die Kontermutter eine halbe Umdrehung mit der Hand fest.

NICHT ÜBERDREHEN.

6 Spülvolumen einstellen

A: VOLLE SPÜLUNG

B: TEILSPÜLUNG

7 Spülkastendeckel mit Knopf sichern.

 **WARNING**

DO NOT USE IN-TANK DROP-IN TOILET BOWL CLEANERS CONTAINING BLEACH OR CHLORINE. Use of such products will: (1) RESULT IN DAMAGE to tank components and MAY CAUSE FLOODING and PROPERTY DAMAGE and (2) VOID FLUIDMASTER WARRANTY. DO NOT overtighten nuts or tank/bowl may crack. Always use quality Fluidmaster parts when installing or repairing. Fluidmaster will not be responsible or liable for use of non-Fluidmaster parts during installation or repair.

 **WARNUNG**

KEINE BLEICHMITTEL- ODER CHLORHALTIGEN TOILETRENIGUNGSMITTEL ZUM EINWURF IN DEN SPÜLKASTEN VERWENDEN. Die Verwendung solcher Produkte: (1) kann eine BESCHÄDIGUNG der Spülkastenteile sowie eine MÖGLICHE ÜBERSCHWEMMUNG und SACHBESCHÄDIGUNG bewirken und (2) FÜHRT ZUM ERLÖSCHEN DER FLUIDMASTER-GARANTIE. Muttern NICHT zu fest anziehen, da sonst der Spülkasten/ das Toilettenbecken zerspringen kann. Beim Einbau und für Reparaturen stets originale Fluidmaster-Teile verwenden. Fluidmaster ist nicht verantwortlich oder haftbar, wenn keine Fluidmaster-Teile zum Einbau oder für die Reparatur verwendet werden.

FR
**INSTRUCTIONS D'INSTALLATION DE MÉCANISME DOUBLE CHASSE
AVEC CADRE FLUIDMASTER® 820WB**

NOTE: GARDEZ SOIGNEUSEMENT CE MODE D'EMPLOI POUR TOUTE REFERENCE ULTERIEURE CONCERNANT LE FONCTIONNEMENT ET L'ENTRETIEN DE CE ROBINET FLOTTEUR.

Pour le marche français, contactez directement notre distributeur:

Fluidmaster B.V., Driepoortweg 5, 6827BP Arnhem, The Netherlands

T: +31 26 362 90 20, F: +31 (0)26 361 73 75

W: www.wisa-sanitair.com, E: infonl@fluidmaster.com

IMPORTANT: AVANT L'INSTALLATION

- Couper l'eau.
- Tirer la chasse d'eau.
- Absorber l'excédent d'eau avec une éponge.

1 Absorber. Nettoyer le réservoir.

2 Mesurer.

3 Desserrer la tige filetée du bouton.

IMPORTANT: NE PAS UTILISER DE MASTIC À PLOMBERIE POUR SCELLER CETTE SOUPAPE DE DÉVERSEMENT.

4 **A** Régler la hauteur de la soupape.

B Piquer les attaches dans les rainures du cadre. Mettre le cadre à la hauteur souhaitée.

C Verrouiller la tige filetée du bouton en place.

D Si le nombre de rainures du cadre en hauteur est = 12, couper la partie 2.
Si le nombre de rainures sur le cadre en hauteur est de ≤11, couper les deux parties.

E Couper en conséquence.

5 Installer. Serrer le contre-écrou d'un demi-tour après le serrage manuel.
NE PAS TROP SERRER.

6 Régler la volume de chasse d'eau.
A: CHASSE D'EAU PLEINE
B: CHASSE D'EAU PARTIELLE

7 Fixer le couvercle du réservoir avec le bouton.

IT
**FLUIDMASTER® 820WB VALVOLA DOPPIO SCARICO CON TELAIO ISTRUZIONI
NI PER L'INSTALLAZIONE**

NOTA: CONSERVATE IL FOGLIO ISTRUZIONI COME RIFERIMENTO PER L'EVENTUALE MANUTENZIONE.

Per ulteriori informazioni contattare:

Fluidmaster d.o.o., FILIALE ITALIANA, Via Madre Teresa di Calcutta 12, 20010, Ossona (MI)

T: +39 0294757370, F: +39 0295441022

W: www.schwab-san.it, E: info@schwab-san.it

IMPORTANT: PRIMA DELL'INSTALLAZIONE

- Chiudere l'alimentazione dell'acqua.
- Tirare l'acqua.
- Rimuovere con una spugna l'acqua in eccesso.

1 Rimuovere. Pulire la cassetta.

2 Misurare.

3 Sganciare la vite dell'asta del pulsante.

IMPORTANT: NON UTILIZZARE PASTA IDRAULICA PER L'INSTALLAZIONE.

4 **A** Impostare l'altezza della valvola.

B Premere le linguette delle tacche del telaio. Spostare il telaio all'altezza desiderata.

C Fissare in posizione la vite dell'asta del pulsante.

D Se il numero di tacche = 12, tagliare la parte 2.
Se il numero di tacche ≤11, tagliare entrambe le parti.

E Tagliare come indicato.

5 Installare. Serrare il dado di serraggio di mezzo giro, dopo aver serrato a mano.

NON SERRARE ECCESSIVAMENTE.

6 Regolare il volume di scarico.
A: SCARICO COMPLETO
B: SCARICO PARZIALE

7 Fissare il coperchio della cassetta e il pulsante.

AVVERTISSEMENT

NE PAS UTILISER DE PRODUITS NETTOYANTS POUR CUVETTE QUI S'INSTALLENT DANS LE RÉSERVOIR À BASE DE JAVEL OU DE CHLORE. L'utilisation de ces produits : (1) NUIRA aux composants du réservoir, et PEUT CAUSER DES INONDATIONS et DES DOMMAGES MATÉRIELS et (2) ANNULERA LA GARANTIE FLUIDMASTER. NE PAS trop serrer les écrous sous peine de fissurer le réservoir/la cuvette. Toujours utiliser des pièces de qualité Fluidmaster lors des travaux d'installation ou de réparation. Fluidmaster décline toute responsabilité en cas d'utilisation de pièces autres que celles de Fluidmaster pendant les travaux d'installation ou de réparation.

AVVERTENZA

NON UTILIZZARE DETERGENTI PER CASSETTA WC CHE CONTENGONO CANDIDEGGINA O CLORO. L'uso di tali prodotti: (1) PROVOCA DANNI ai componenti della cassetta e PUÒ PROVOCARE ALLAGAMENTI e DANNI ALLA PROPRIETÀ e (2) INVALIDA LA GARANZIA FLUIDMASTER. NON SERRARE eccessivamente in dadi, per evitare rotture. Utilizzare sempre componenti Fluidmaster di qualità in fase di installazione o riparazione. Fluidmaster non è responsabile per l'utilizzo di componenti non Fluidmaster in fase di installazione o riparazione.

NL FLUIDMASTER® 820WB FRAME DUAL-FLUSH UITSTROOMMECHANISME INSTALLATIE-INSTRUCTIES

LET OP: BEWAAR DEZE HANDLEIDING ZORGVULDIG VOOR RAADPLEGING MBT WERKING OF ONDERHOUD.

Voor meer informatie kunt u contact opnemen met:

Fluidmaster B.V., Driepoortenweg 5, 6827BP Arnhem, The Netherlands

T: +31 26 362 90 20, F: +31 (0)26 361 73 75

W: www.wisa-sanitair.com, E: infonl@fluidmaster.com

BELANGRIJK: VÓÓR DE INSTALLATIE

- Sluit de watertoevoer af.
- Spoel het toilet door.
- Verwijder het overtollige water met een spons.

1 Verwijder. Maak het reservoir schoon.

2 Meet.

3 Ontkoppel de spoelstang.

BELANGRIJK: GEEN KIT O.I.D. GEBRUIKEN BIJ HET MONTEREN VAN DIT PRODUCT.

4 **A** Stel de hoogte van het uitstroommechanisme in.

B Druk de klepjes van de framesleuven in. Breng het frame op de gewenste hoogte.

C Bevestig de spoelstang weer.

D Als de hoogte van de framesleuven = 12, pas dan deel 2 aan. Als de hoogte van de framesleuven gelijk is aan ≤ 11, pas dan beide delen aan.

E Pas overeenkomstig aan.

5 Installeer. Draai de borgmoer een halve slag met de hand aan.

DRAAI DE MOER NIET TE VAST AAN.

6 Pas het spoelvolume aan.

A: VOLLEDIGE SPOELING

B: GEDEELTELIJKE SPOELING

7 Draai aan de knop om het reservoirdeksel vast te zetten.

ES INSTRUCCIONES DE INSTALACIÓN DE LA VÁLVULA DE MARCO DE DOBLE DESCARGA FLUIDMASTER® 820WB

NOTA: CONSERVE ESTAS INSTRUCCIONES PARA SU CONSERVACIÓN Y MANTENIMIENTO DE ESTE FLOTADOR.

Para más información, comuníquese con:

Fluidmaster B.V., Driepoortenweg 5, 6827BP Arnhem, The Netherlands

T: +31 26 362 90 20, F: +31 (0)26 361 73 75

W: www.wisa-sanitair.com, E: infonl@fluidmaster.com

IMPORTANTE: ANTES DE REALIZAR LA INSTALACIÓN

- Cierre el suministro de agua.
- Descargue el inodoro.
- Elimine el exceso de agua con una esponja.

1 Retire. Limpie el tanque.

2 Mida.

3 Desconecte el tornillo de la varilla del botón.

IMPORTANTE: NO USE MASILLA DE FONTANERÍA PARA SELLAR ESTA VÁLVULA DE DESCARGA.

4 **A** Fije la altura (válvula).

B Presione las lengüetas en las ranuras del marco. Desplace el marco a la altura deseada.

C Trabe el tornillo de la varilla del botón en su lugar.

D Si la altura está en posición 12, cortar parte 2. Si la posición ≤ 11, cortar parte 1 y 2.

E Recórte al tamaño adecuado.

5 Instale. Apriete la tuerca de seguridad media vuelta después de apretarla con la mano.

NO LA APRIETE DEMASIADO.

6 Ajuste el volumen de descarga.

A: DESCARGA COMPLETA

B: DESCARGA PARCIAL

7 Asegure la tapa del tanque con el botón.

⚠ WAARSCHUWING

GEBRUIK GEEN STORTBAKBLOKJES DIE BLEEKMIDDEL OF CHLOOR BEVATTEN. Het gebruik van dergelijke producten zal: (1) SCHADE VEROORZAKEN aan onderdelen van het reservoir en KAN LEIDEN TOT OVERSTROMING en SCHADE AAN EIGENDOMMEN en (2) DE FLUIDMASTER GARANTIE ONGELDIG MAKEN. Draai de moeren NIET te vast aan omdat het reservoir/de wc-pot hierdoor kan barsten. Gebruik altijd kwaliteitsvolle Fluidmaster onderdelen tijdens het installeren of repareren. Fluidmaster kan niet verantwoordelijk of aansprakelijk worden gesteld voor gebruik van onderdelen die niet van Fluidmaster zijn tijdens de installatie of reparatie.

⚠ ADVERTENCIA

NO UTILICE LIMPIADORES INMERSOS EN LA TAZA DEL INODORO QUE CONTENGAN LEJÍA O CLORO. El uso de esos productos: (1) OCASIONARÁ DAÑOS a los componentes del tanque y PUEDE PROVOCAR INUNDACIONES Y DAÑOS A LA PROPIEDAD Y (2) ANULARÁ LA GARANTÍA DE FLUIDMASTER. NO apriete demasiado las tuercas ya que el tanque/taza podría fracturarse. Utilice siempre piezas de calidad Fluidmaster al instalarlo o repararlo. Fluidmaster no será responsable del uso de piezas que no sean de Fluidmaster durante la instalación o la reparación.

SI NAVODILA ZA NAMESTITEV DVOKOLIČINSKEGA ODTOČNEGA VENTILA FLUIDMASTER® 820WB

OPOMBA: SHRANITE NAVODILA ZA NADALJNJO UPORABO V ZVEZI Z DELOVANJEM IN VZDRŽEVANJEM VENTILA.

Za več informacij se obrnite na:

Fluidmaster d.o.o., Industrijska cesta 2, SI-6230 Postojna, Slovenia

T: +386 5 72 83 700, F: +386 5 72 83 811

W: www.liv.si, M: sanitary.liv@fluidmaster.com

POMEMBNO: PRED NAMESTITVIJO

- Zaprite dovod vode.
- Splaknite straniščno školjko.
- Odstranite odvečno vodo s spužvom.

1 Odstranite. Očistite splakovalnik.

2 Izmerite.

3 Odklopite povezavo gumba.

POMEMBNO: ZA ZATESNITEV TEGA VENTILA ZA SPLAKOVANJE NE UPORABITE KITA ZA VODOVODNE INŠTALACIJE.

4 **A** Nastavite višino ventila.

B Stisnite zaporne čepe na okvirju skupaj. Pomaknite okvir na željeno višino.

C Priklopite povezavo gumba.

D Če so oznake na okvirju na 12, ustrezno skrajšajte del 2.

Če so oznake na okvirju na ≤11, ustrezno skrajšajte oba dela.

E Ustrezno nastavite.

5 Namestite. Z roko privijte matico in jo nato zatisnite še za pol obrata. **NE PRIVIJAJTE PREMOČNO.**

6 Nastavite količino splakovanja.

A: POLNO SPLAKOVANJE

B: DELNO SPLAKOVANJE

7 Namestite pokrov splakovalnika in pritrдите gumb.

UPUTE ZA UGRADNJO DVOKOLIČINSKOG IZLJEVNOG VENTILA FLUIDMASTER® 820WB

NAPOMENA: SPREMITE LIST S UPUTAMA ZA KASNIJU UPOTREBU U VEZI S RADOM I ODRŽAVANJEM OVOG VENTILA.

Više informacija možete dobiti od:

Fluidmaster d.o.o., Industrijska cesta 2, SI-6230 Postojna, Slovenia

T: +386 5 72 83 700, F: +386 5 72 83 811

W: www.liv.si, M: sanitary.liv@fluidmaster.com

VAŽNO: PRIJE UGRADNJE

- Isključite vodu.
- Isperite wc školjku.
- Uklonite višak vode spužvom.

1 Uklonite. Očistite vodokotlić.

2 Izmjerite.

3 Odvojite vijak gumba.

VAŽNO: NE UPOTREBLJAVAJTE VODOINŠTALATERSKI KIT ZA BRTVLJENJE OVOG VENTILA ZA ISPIRANJE.

4 **A** Podesite visinu ventila

B Stegnite utore okvira. Pomaknite okvir na željenu visinu.

C Zaključajte vijak gumba na mjestu.

D Ako su utori za visinu okvira =12, odrezite dio 2.

Ako su utori za visinu okvira ≤11, odrezite oba dijela.

E U skladu s tim odrezite.

5 Ugradite. Ručno zategnite maticu za jednu polovicu okretanja. **NEMOJTE PREKOMJERNO PRITEGNETI.**

6 Prilagodite volumen ispiranja.

A: POTPUNO ISPIRANJE

B: DJELOMIČNO ISPIRANJE

7 Osigurajte poklopac spremnika gumbom.

⚠ OPOZORILO

NE UPORABLJAJTE ČISTIL ZA STRANIŠČNO ŠKOLJKO, KI JIH DODATE V SPLAKOVALNIK IN VSEBUJEJO BELILO ALI KLOR. Uporaba takšnih izdelkov: (1) lahko POŠKODUJE sestavne dele splakovalnika ter povzroči PUŠČANJE in MATERIALNO ŠKODO ter (2) RAZVELJAVI GARANCIJO PODJETJA FLUIDMASTER. Matic NE privijte premočno, saj lahko splakovalnik/školjka počí. Za nadomestne dele in za popravila vedno uporabite kakovostne dele Fluidmaster. Podjetje Fluidmaster ne prevzema odgovornosti v primeru uporabe drugih nadomestnih delov.

⚠ OPOZORENJE

NE UPOTREBLJAVAJTE SREDSTVA ZA ČIŠČENJE WC ŠKOLJKI I SREDSTVA KOJA SADRŽE IZBJELJIVAČ ILI KLOR. Uporaba takvih proizvodov će: (1) PROUZROČITI ŠTETU na komponentama vodokotlića i MOŽE IZAZVATI POPLAVU i OŠTEČENJA IMOVINE te (2) PONIŠTITI JAMSTVO TVRTKE FLUIDMASTER. NEMOJTE prekomjerno pritezati maticu, jer vodokotlić/posuda može puknuti. Pri ugradnji i popravcima uvijek upotrebljavajte kvalitetne dijelove tvrtke Fluidmaster. Tvrtka Fluidmaster ne preuzima odgovornost za uporabu dijelova koje ne proizvodi tvrtka Fluidmaster prilikom ugradnje ili popravka.

MEGJEGYZÉS: ŐRIZZE MEG A SZELEP HASZNÁLATI ÉS KARBANTARTÁSI ÚTMUTATÓJÁT A KÉSŐBBI HASZNÁLAT CÉLJÁBÓL! További felvilágosítást itt kérhet:

Fluidmaster d.o.o., Industrijska cesta 2, SI-6230 Postojna, Slovenija
T: +386 5 72 83 700, F: +386 5 72 83 811
W: www.liv.si, M: sanitary.liv@fluidmaster.com

FONTOS: TEENDŐK A SZERELÉS ELŐTT

- Zárja el a vizet.
- Öblítse le a WC-t.
- Távolítsa el a felesleges vizet egy szivaccsal.

1 Távolítsa el az egységet. Tisztítsa meg a tartályt.

2 Végezze el a szükséges mérést.

3 Oldja ki a rúdcsvár gombját.

FONTOS: AZ ÖBLÍTŐSZELEP TÖMÍTÉSÉHEZ NE HASZNÁLJON TÖMÍTŐGITTET.

4 **A** Állítsa be a szelep magasságát.

B Nyomja össze a hornyok keretét.

Igazítsa a keretet a kívánt magasságba.

C A rúdcsvár gombját csavarja a helyére.

D Ha a kereten lévő magassági hornyok száma = 12, vágja le a 2. darabot. Ha a kereten lévő magassági hornyok száma ≤ 11, mindkét darabot vágja a megfelelő méretre.

E Vágja a megfelelő méretre.

5 Végezze el a szerelést. Húzza meg szorosan a rögzítőanyát egy fél fordulattal a kézzel való meghúzás után.

NE FESZÍTSE TÚL.

6 Állítsa be az öblítési mennyiséget

A: TELJES ÖBLÍTÉS

B: RÉSZLEGES ÖBLÍTÉS

7 Rögzítse a tartály fedelét a gombbal.

NOTĂ: PĂSTRĂȚI INSTRUCȚIUNILE PENTRU O UTILIZARE ULTERIOARĂ CU PRIORITATE LA OPERAREA ȘI ÎNTREȚINEREA SUPAPEI.

Pentru mai multe informații contactați:

Fluidmaster d.o.o., Industrijska cesta 2, SI-6230 Postojna, Slovenija

T: +386 5 72 83 700, F: +386 5 72 83 811

W: www.liv.si, M: sanitary.liv@fluidmaster.com

IMPORTANT: ÎNAINTE DE INSTALARE

- Oprîți apa.
- Trageți apa la toaletă.
- Îndepărtați excesul de apă cu ajutorul unui burete.

1 Îndepărtați. Curatați rezervorul.

2 Măsurați.

3 Decupați șurubul tijei butonului.

IMPORTANT: NU UTILIZAȚI CHIT PENTRU ETANȘAREA ACESTEI SUPAPE DE SPALARE.

4 **A** Setati înălțimea supapei.

B Prindeți urechile pentru fantele cadrului.

Mutați cadrul la înălțimea dorită.

C Blocați șurubul tijei butonului în poziție.

D Dacă fantele cadrului la înălțime = 12, ajustați elementul 2. Dacă fantele cadrului la înălțime sunt ≤ 11, ajustați elementul 1 și 2.

E Ajustați în consecință.

5 Instalarea. Strângeți piulița de blocare cu o jumătate de rotire peste cât puteți strânge manual.

NU STRÂNGEȚI PEA TARE.

6 Ajustați volumul de spalare.

A: SPĂLARE COMPLETĂ

B: SPĂLARE PARȚIALĂ

7 Fixați capacul rezervorului cu ajutorul butonului.

 **FIGYELMEZTETÉS**

NE HASZNÁLJON A WC-TARTÁLYBAN FEHÉRÍTŐSZERT VAGY KLÓRTARTALMÚ WC-CSÉSZE TISZÍTÓT. AZ ILYEN TERMÉKEK HASZNÁLATA EMELLETT ÉRVÉNYSZÁLLÍTÓ EZZET A JÓTÁLLÁST. (1) KÁROSÍTJÁK a tartály alkatrészeit, VÍZÖMLÉST és ANYAGI KÁRT OKOZHATNAK és (2) ÉRVÉNYSZÁLLÍTÓK A FLUIDMASTERRE ADOTT JÓTÁLLÁST. NE FESZÍTSE TÚL az anyákat, mert megrepedhet a tartály/csésze. Szereléshez és javításhoz mindig minőségi Fluidmaster alkatrészeket használjon. A Fluidmaster nem vállal felelősséget a nem Fluidmaster-gyártmányú alkatrészek használatáért szerelés és javítás közben.

 **AVERTIZARE**

NU UTILIZAȚI PRODUSE DE CURĂȚAREA TOALETEI CARE SEPUN ÎN REZERVOR, CARE CONTIN ÎNĂLBITOR SAU CLOR. Utilizarea unor astfel de produse va: (1) DUCE LA DETERIORAREA componentelor rezervorului și POATE PROVOCA INUNDAȚII ȘI DETERIORA BUNURILE ȘI (2) VA DUCE LA ANULAREA GARANȚIEI FLUIDMASTER. NU strângeți excesiv piulițele, aceasta poate duce la crăparea rezervorului/vasului. Pentru instalare sau reparații, utilizați întotdeauna piese Fluidmaster de calitate. Fluidmaster nu va fi responsabil sau răspunzător pentru utilizarea în timpul instalării sau reparațiilor a altor piese decât piesele originale Fluidmaster.

PL
INSTRUKCJA MONTAŻU DWUFUNKCYJNEGO ZAWORU SPUSTOWEGO Z RAMĄ FLUIDMASTER® 820WB

UWAGA: ZACHOWAĆ INSTRUKCJE DO UŻYCIA W PRZYSZŁOŚCI, ZAWARTO W NIEJ INSTRUKCJE OBSŁUGI I KONSERWACJI ZAWORU.

Więcej informacji można uzyskać, używając poniższych danych kontaktowych:

Fluidmaster d.o.o., Industrijska cesta 2, SI-6230 Postojna, Slovenija

T: +386 5 72 83 700, F: +386 5 72 83 811

W: www.liv.si, M: sanitary.liv@fluidmaster.com

WAŻNE: PRZED MONTAŻEM

- Odłączyć dopływ wody.
- Splukać toaletę.
- Usunąć nadmiar wody za pomocą gąbki.

1 Wymontować. Wyczyścić zbiornik.

2 Zmierzyć.

3 Rozłączyć śrubę pręta przycisku.

WAŻNE: DO USZCZELNIANIA TEGO ZAWORU SPUSTOWEGO NIE STOSOWAĆ KITU HYDRAULICZNEGO.

4 **A** Ustalić wysokość zaworu.

B Wcisnąć przyciski blokujące ramę.
Przesunąć ramę na żadaną wysokość.

C Zablockować śrubę pręta przycisku na swoim miejscu.

D Jeśli liczba otworów wysokości ramy wynosi 12, odciąć część 2.
Jeśli liczba otworów wysokości ramy wynosi ≤ 11 , odciąć obie części.

E Przyciąć odpowiednio elementy j/w.

5 Zainstalować. Dokręcić nakrętkę blokującą o pół obrotu po wstępnym dokręceniu ręką.

NIE DOKRĘCAĆ ZBYT MOCNO.

6 Wyregulować objętość splukiwania.

A: PEŁNE SPLUKIWANIE

B: CZĘŚCIOWE SPLUKIWANIE

7 Zabezpieczyć pokrywę zbiornika za pomocą przycisku.

OSTRZEŻENIE

NIE UŻYWAĆ ŚRODKÓW DO CZYSZCZENIA WNĘTRZA SPŁUCZEK ZAWIERAJĄCYCH WYBIELACZ LUB CHLÓR. Użycie takich produktów spowoduje: (1) USZKODZENIE części spłuczki i MOŻE SPOWODOWAĆ ZALANIE I SZKODY MATERIALNE oraz (2) UNIEWAŻNIENIE GWARANCJI FIRMY FLUIDMASTER. NIE dokręcać nakrętek zbyt mocno, ponieważ może to spowodować pęknięcie spłuczki/muszli. Do montażu lub napraw należy używać wyłącznie części produkowanych przez firmę Fluidmaster. Firma Fluidmaster nie ponosi odpowiedzialności za skutki użycia części innych firm w trakcie montażu lub napraw.

CZ
NAVOD PRO MONTAŽ VYPOUŠTĚČÍHO VENTILU PRO DVOJITÉ SPLACHOVÁNÍ FLUIDMASTER® 820WB

POZNÁMKA: LIST S NÁVODEM SI USCHOVEJTE PRO POZDĚJŠÍ POUŽITÍ S OHLEDEM NA PROVOZ A ÚDRŽBU VENTILU.

Pro více informací kontaktujte:

Fluidmaster d.o.o., Industrijska cesta 2, SI-6230 Postojna, Slovenija

T: +386 5 72 83 700, F: +386 5 72 83 811

W: www.liv.si, M: sanitary.liv@fluidmaster.com

DŮLEŽITÉ: PŘED SAMOTNOU INSTALACÍ

- Vypněte vodu.
- Spláchněte toaletu.
- Zbývající vodu odstraňte pomocí houbičky.

1 Odstraňte. Vyčistěte nádrž.

2 Změřte.

3 Odpojte šroub vodičí tyče tlačítka.

DŮLEŽITÉ: K UTEŠNĚNÍ TOHOTO SPLACHOVACÍHO VENTILU NEPOUŽÍVEJTE INSTALATÉRSKÝ TMEL.

4 **A** Nastavte výšku ventilu.

B Stiskněte výstupky drážky rámu.
Posuňte rám do požadované výšky.

C Zajistěte šroub vodičí tyče tlačítka ve správné poloze.

D Pokud je část pro nastavení výšky rámu = 12, zkrátte část 2.
Pokud je část pro nastavení výšky rámu ≤ 11 , zkrátte obě části.

E Zkrátte na příslušnou délku.

5 Nainstalujte. Utáhněte pojistnou matici ručně a poté ještě o půl otáčky dotáhněte.

NEPŘETAHUJTE.

6 Upravte objem spláchnutí.

A: ÚPLNÉ SPLÁCHNUTÍ

B: ČÁSTEČNÉ SPLÁCHNUTÍ

7 Zajistěte víko nádrže tlačítkem.

UPOZORNĚNÍ

K ČISTĚNÍ NÁDRŽE NA VODU NEPOUŽÍVEJTE ČISTIČE URČENÉ K VHAZOVÁNÍ DO ZÁCHODOVÉ MÍSY OBSAHUJÍCÍ BĚLIDLA NEBO CHLÓR. Použití takových produktů: (1) BUDE MÍT ZA NÁSLEDEK POŠKOZENÍ součástí nádrže a MŮŽE ZPŮSOBIT PŘETEČENÍ a POŠKOZENÍ MAJETKU a (2) ZPŮSOBÍ ZÁNIK ZÁRUKY POSKYTOVANÉ SPOLEČNOSTÍ FLUIDMASTER. NEPŘETAHUJTE matice, nebo nádrž/nádoba může prasknout. Při instalaci nebo opravách vždy používejte kvalitní součástky Fluidmaster. Společnost Fluidmaster neponese odpovědnost za používání dílů jiných značek než Fluidmaster během instalace nebo oprav.